



TIMEPIECES APPAREILS HORAIRES

See inside back cover for Icon Reference Guide. Voir le recto de la couverture arrière pour le guide de référence des icônes.

GARRISON ELEGANCE COLLECTION

- TIMELESS DESIGN
- EXCLUSIVE TO CORPORATE MARKETS
- DESIGN INTÉPREL
- EXCLUSIF À LA DIVISION COMMERCIALE



Packaging Emballage



Dial Imprint Impression sur le cadran



Laser Engraved Caseback
Gravure au laser à l'arrière du boîtier

BLACK DIAL CADRAN NOIR

BLACK SYNTHETIC STRAP
BRACELET SYNTHÉTIQUE NOIR



LARGE/GRANDE 241387.CB
SMALL/PETITE 241392.CB

BLACK LEATHER STRAP
BRACELET CUIR NOIR



241384.CB
241389.CB

SILVER DIAL CADRAN ARGENT

BLACK LEATHER STRAP
BRACELET CUIR NOIR



LARGE/GRANDE 241383.CB
SMALL/PETITE 241388.CB

BROWN LEATHER STRAP
BRACELET CUIR BRUN



241385.CB
241390.CB

STAINLESS STEEL BRACELET
BRACELET ACIER INOXYDABLE



241386.CB
241391.CB

TWO-TONE BRACELET
BRACELET DEUX TONS



241393.CB
241394.CB

GARRISON ELEGANCE

SYNTHETIC STRAP
LEATHER STRAP
STAINLESS STEEL BRACELET
TWO-TONE STAINLESS STEEL BRACELET

5 MINIMUM

200.00
210.00
240.00
265.00

100

194.00
204.00
233.00
257.00

250

188.00
198.00
226.00
249.00

500

182.00
192.00
220.00
241.00

1000

177.00
186.00
213.00
233.00
5A

Prices include one colour dial imprint or laser imprint on caseback. See page 52 for additional imprint charges. 5 pc. minimum per size for pad print or laser engraving. Les prix comprennent l'impression d'une couleur sur le cadran ou une gravure sur le boîtier arrière. Veuillez vous référer à la page 52 pour frais supplémentaires d'impression. 5 pièces minimum de chaque grandeur pour impression au tampon et gravure au laser.



See inside back cover for Icon Reference Guide. Voir le recto de la couverture arrière pour le guide de référence des icônes.

PEAK II COLLECTION

- CLEAN, SLEEK STYLING
- EXCLUSIVE TO CORPORATE MARKETS
- LIGNES NETTES ÉPURÉES
- EXCLUSIF À LA DIVISION COMMERCIALE



STANDARD PACKAGING
EMBALLAGE STANDARD

BLACK DIAL CADRAN NOIR

BLACK SYNTHETIC STRAP
BRACELET SYNTHÉTIQUE NOIR



LARGE/GRANDE 241268.CB
SMALL/PETITE 241274.CB

BLACK LEATHER STRAP
BRACELET CUIR NOIR



241269.CB
241275.CB

STAINLESS STEEL BRACELET
BRACELET ACIER INOXYDABLE



241270.CB
241276.CB

WHITE DIAL CADRAN BLANC

BLACK SYNTHETIC STRAP
BRACELET SYNTHÉTIQUE NOIR



LARGE/GRANDE 241265.CB
SMALL/PETITE 241271.CB

BLACK LEATHER STRAP
BRACELET CUIR NOIR



241266.CB
241272.CB

STAINLESS STEEL BRACELET
BRACELET ACIER INOXYDABLE



241267.CB
241273.CB

TWO-TONE BRACELET
BRACELET DEUX TONS



241277.CB
241278.CB

PEAK II

- SYNTHETIC STRAP
- LEATHER STRAP
- STAINLESS STEEL BRACELET
- TWO-TONE STAINLESS STEEL BRACELET

5 MINIMUM

- 205.00
- 220.00
- 260.00
- 300.00

100

- 199.00
- 213.00
- 252.00
- 291.00

250

- 193.00
- 206.00
- 244.00
- 282.00

500

- 187.00
- 200.00
- 237.00
- 273.00

1000

- 182.00
- 194.00
- 230.00
- 265.00
- 5A

Prices include one colour dial imprint or laser imprint on caseback. See page 52 for imprint additional charges. 5 pc. minimum per size for pad print or laser engraving. Les prix comprennent l'impression d'une couleur sur le cadran ou une gravure sur le boîtier arrière. Veuillez vous référer à la page 52 pour frais supplémentaires d'impression. 5 pièces minimum de chaque grandeur pour impression au tampon et gravure au laser.

FIELD & PEAK II Standard inventory is white dials. Orders for all other dial colours require a minimum of 5 pieces per product number.

FIELD ET PEAK II L'inventaire standard comprend des cadrans blancs seulement. Les commandes pour toutes autres couleurs de cadrans exigent un minimum de 5 pièces par sku.



TIMEPIECES APPAREILS HORAIRES

See inside back cover for Icon Reference Guide. Voir le recto de la couverture arrière pour le guide de référence des icônes.

BASECAMP



241464



241463



NEW NOUVEAU

241333

NIGHT VISION



241570



241569



241571

MODEL	PRODUCT NUMBER NUMÉRO DU PRODUIT	5 MINIMUM	100	250	500	1000
BASECAMP SYNTHETIC STRAP	241464	350.00	340.00	330.00	320.00	310.00
BASECAMP SS BRACELET	241463 / 241333	425.00	412.00	400.00	388.00	376.00
NIGHT VISION STRAP	241570	595.00	577.00	560.00	543.00	527.00
NIGHT VISION BRACELET	241569 / 241571	695.00	675.00	655.00	635.00	615.00

5A

Prices do not include imprint. See page 52 for imprint charges. 5 pc. minimum per size for pad print or laser engraving.

Les prix ne comprennent pas l'impression. Veuillez vous référer à la page 52 pour frais d'impression. 5 pièces minimum de chaque grandeur pour impression au tampon et gravure au laser.



See inside back cover for Icon Reference Guide. Voir le recto de la couverture arrière pour le guide de référence des icônes.

OFFICER'S AND GIFT SETS

BLACK LEATHER STRAP
BRACELET CUIR NOIR



241549

NEW
NOUVEAU

OFFICER'S WITH ALOX SOLDIER KNIFE
MONTRES OFFICER'S AVEC COUTEAU
DU SOLDAT EN ALOX



241549.1

STAINLESS STEEL BRACELET
BRACELET ACIER INOXYDABLE



241551

NEW
NOUVEAU

OFFICER'S WITH ALOX SOLDIER KNIFE
MONTRES OFFICER'S AVEC COUTEAU
DU SOLDAT EN ALOX



241551.1

OFFICER'S



241457

NEW
NOUVEAU



241364

NEW
NOUVEAU



241554

MODEL	PRODUCT NUMBER NUMÉRO DU PRODUIT	5 MINIMUM	100	250	500	1000
OFFICER'S LEATHER STRAP	241549	450.00	437.00	424.00	411.00	399.00
OFFICER'S LEATHER STRAP WITH KNIFE	241549.1	495.00	480.00	466.00	452.00	438.00
OFFICER'S STAINLESS STEEL BRACELET	241551	550.00	534.00	518.00	502.00	487.00
OFFICER'S STAINLESS STEEL BRACELET WITH KNIFE	241551.1	595.00	577.00	560.00	543.00	527.00
OFFICER'S STAINLESS STEEL BRACELET	241457	495.00	480.00	466.00	452.00	438.00
OFFICER'S STAINLESS STEEL BRACELET MOP DIAL	241364	595.00	577.00	560.00	543.00	527.00
OFFICER'S CHRONO STAINLESS STEEL BRACELET	241554	795.00	771.00	748.00	726.00	704.00

Prices do not include imprint. See page 52 for imprint charges. 5 pc. minimum per size for pad print or laser engraving.

Les prix ne comprennent pas l'impression. Veuillez vous référer à la page 52 pour frais d'impression. 5 pièces minimum de chaque grandeur pour impression au tampon et gravure au laser.

5A



TIMEPIECES APPAREILS HORAIRES

See inside back cover for Icon Reference Guide. Voir le recto de la couverture arrière pour le guide de référence des icônes.

MAVERICK GS



241492



241437



241432

ALLIANCE



241473

LARGE/GRANDE
SMALL/PETITE

241540



241476

241539



241477

241543

MODEL	PRODUCT NUMBER NUMÉRO DU PRODUIT	5 MINIMUM	100	250	500	1000
MAVERICK GS RUBBER STRAP	241492	450.00	437.00	424.00	411.00	399.00
MAVERICK GS SS BRACELET	241437	495.00	480.00	466.00	452.00	438.00
MAVERICK GS CHRONO SS BRACELET	241432	695.00	675.00	655.00	635.00	615.00
ALLIANCE SS BRACELET	241473 / 241540 / 241476 / 241539	495.00	480.00	466.00	452.00	438.00
ALLIANCE SS BRACELET TWO TONE	241477 / 241543	595.00	577.00	560.00	543.00	527.00

Prices do not include imprint. See page 52 for imprint charges. 5 pc. minimum per size for pad print or laser engraving.

Les prix ne comprennent pas l'impression. Veuillez vous référer à la page 52 pour frais d'impression. 5 pièces minimum de chaque grandeur pour impression au tampon et gravure au laser.

5A



See inside back cover for Icon Reference Guide. Voir le recto de la couverture arrière pour le guide de référence des icônes.

INFANTRY



NEW
NOUVEAU

241563



NEW
NOUVEAU

241564

VIVANTE



NEW
NOUVEAU

241056



NEW
NOUVEAU

241155

CHRONO CLASSIC



241498



241405



NEW
NOUVEAU

241544



NEW
NOUVEAU

241538

MODEL	PRODUCT NUMBER NUMÉRO DU PRODUIT	5	100	250	500	1000
INFANTRY	241563 / 241564	395.00	383.00	372.00	361.00	350.00
VIVANTE	241056	495.00	480.00	466.00	452.00	438.00
VIVANTE	241155	675.00	655.00	635.00	616.00	597.00
CHRONO CLASSIC LEATHER STRAP	241498	550.00	534.00	518.00	502.00	487.00
CHRONO CLASSIC SS BRACELET	241405	625.00	606.00	588.00	570.00	553.00
CHRONO CLASSIC SS BRACELET CERAMIC BEZEL	241544 / 241538	695.00	675.00	655.00	635.00	615.00

Prices do not include imprint. See page 52 for imprint charges. 5 pc. minimum per size for pad print or laser engraving.

Les prix ne comprennent pas l'impression. Veuillez vous référer à la page 52 pour frais d'impression. 5 pièces minimum de chaque grandeur pour impression au tampon et gravure au laser.

5A

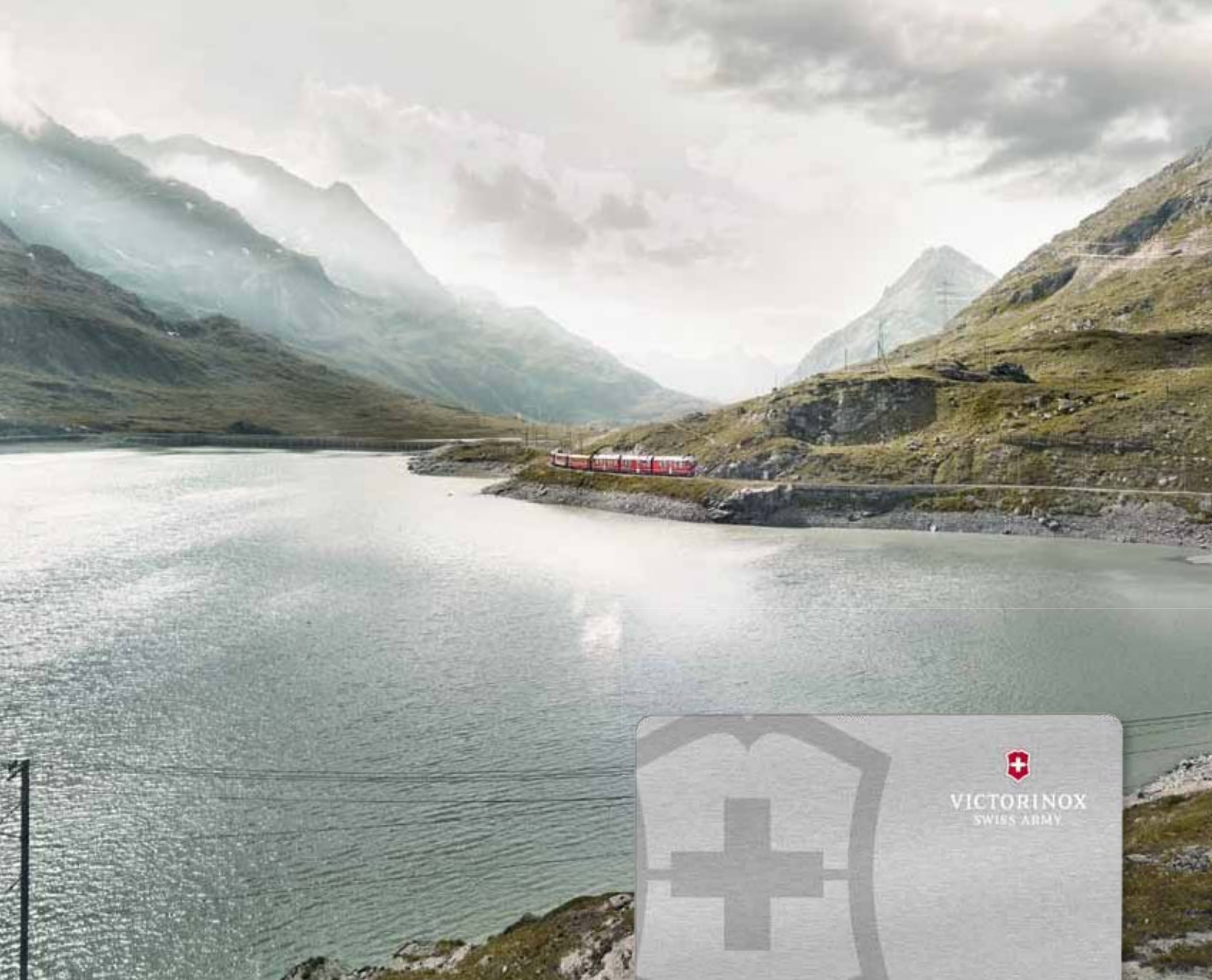

GIFT CARDS

When it comes down to it, the best way to award employees is to give them two things: tons of choices and products that will last longer than their RRSP's. The Victorinox Swiss Army Gift Card offers the best of both worlds; hundreds of items to choose from across five product categories and world-renowned, high-quality products that will outlast the polo shirt you gave them last year.

CARTES-CADEAUX

Si vous devez récompenser vos employés, le meilleur moyen de le faire est de leur offrir deux choses : une abondance de choix et des produits qui dureront plus longtemps que leur plan de retraite. La Carte-cadeau Victorinox Swiss Army offre le meilleur des deux mondes; des centaines d'articles dans cinq catégories de produits de qualité supérieure reconnus mondialement parmi lesquels ils pourront choisir et qui survivra à la chemise polo que vous leur avez offert l'an dernier.



Reward your employees with the gift that always fits.

Victorinox Swiss Army Gift Cards are the ideal incentive for employees, customers, business partners or vendors. The appeal of our iconic brand is a powerful catalyst for any incentive program, rewards catalogue, sales promotion, corporate gift occasion or event.

Hundreds of Products to Redeem

Recipients can select the gift that is just right for them. With many product categories to choose from and an exclusive redemption website, the possibilities are endless.

FEATURES

- Available in eight denominations ranging from \$25-\$500
- No enrollment, setup or activation fee
- Our Gift Cards never expire
- Customizable with up to a two color logo

Récompensez vos employés avec le cadeau qui convient toujours.

Les cartes-cadeaux Victorinox Swiss Army représentent la récompense idéale pour les employés, les clients, les partenaires commerciaux ou les fournisseurs. L'attrait de notre marque emblématique est un puissant catalyseur pour les programmes d'encouragement, les catalogues de récompenses, la promotion des ventes, les cadeaux institutionnels ou les événements.

Des centaines de produits parmi lesquels choisir

Les bénéficiaires peuvent choisir le cadeau qui leur convient le mieux. Avec plusieurs catégories de produits et un site Web exclusif pour choisir les cadeaux, les possibilités sont infinies.

CARACTÉRISTIQUES

- Huit dénominations disponibles de \$25.00 à \$500.00
- Sans frais d'inscription, de mise à jour ou d'activation
- Nos Cartes-cadeaux n'ont pas de date d'expiration
- Personnalisables avec possibilité de deux couleurs pour votre logo

STANDARD PACKAGING EMBALLAGE STANDARD

PRODUCT # N° DU PRODUIT	DESCRIPTION DESCRIPTION	PRICING PRIX
GIFT25	\$25 GIFT CARD CARTE-CADEAU DE 25 \$	25.00
GIFT50	\$50 GIFT CARD CARTE-CADEAU DE 50 \$	50.00
GIFT75	\$75 GIFT CARD CARTE-CADEAU DE 75 \$	75.00
GIFT100	\$100 GIFT CARD CARTE-CADEAU DE 100 \$	100.00
GIFT150	\$150 GIFT CARD CARTE-CADEAU DE 150 \$	150.00
GIFT200	\$200 GIFT CARD CARTE-CADEAU DE 200 \$	200.00
GIFT250	\$250 GIFT CARD CARTE-CADEAU DE 250 \$	250.00
GIFT500	\$500 GIFT CARD CARTE-CADEAU DE 500 \$	500.00
		1C



- Gift Card
- Housing Card
- Enveloppe
- Carte-cadeau
- Loge-carte
- Enveloppe

DELUXE PACKAGING EMBALLAGE DELUXE

PRODUCT # N° DU PRODUIT	DESCRIPTION DESCRIPTION	PRICING PRIX
GIFT25RC	\$25 GIFT CARD CARTE-CADEAU DE 25 \$	29.00
GIFT50RC	\$50 GIFT CARD CARTE-CADEAU DE 50 \$	54.00
GIFT75RC	\$75 GIFT CARD CARTE-CADEAU DE 75 \$	79.00
GIFT100RC	\$100 GIFT CARD CARTE-CADEAU DE 100 \$	104.00
GIFT150RC	\$150 GIFT CARD CARTE-CADEAU DE 150 \$	154.00
GIFT200RC	\$200 GIFT CARD CARTE-CADEAU DE 200 \$	204.00
GIFT250RC	\$250 GIFT CARD CARTE-CADEAU DE 250 \$	254.00
GIFT500RC	\$500 GIFT CARD CARTE-CADEAU DE 500 \$	504.00
		1C



- Gift Card
- Ruby Case
- Product Brochure
- Carte-cadeau
- Étui rubis
- Brochure

Prices do not include imprint. See page 52 for imprint charges. 10-Piece minimum for imprinting.
Les prix ne comprennent pas l'impression. Veuillez vous référer à la page 52 pour frais d'impression. Minimum de 10 pièces pour impression



BINOCULARS & FLASHLIGHTS

Bring your brand into focus with our exclusive collection of Konus binoculars and flashlights! Sure to please everyone from the avid outdoorsman to the sports fanatic, this versatile collection makes for a strong promotional piece or addition to any incentive program. Suitable for any industry, these products will bring your client's message into the world's field of view.

JUMELLES ET LAMPES DE POCHE

Mettez votre marque en valeur avec notre collection exclusive de jumelles et lampes de poche Konus! Elles sont sûres de plaire à tous, de l'avid amateur de plein air au fanatique de sport, cette collection polyvalente apportera un fort appui promotionnel ou un ajout à n'importe quel programme incitatif. Ces produits conviennent à toute industrie et porteront le message de vos clients dans le champ de vision du monde.



3913 - 1 WATT POWER LED FLASHLIGHT
LAMPE DE POCHE PUISSANCE DEL 1 W



- | | |
|---------------------|------------------------|
| 3 FUNCTIONS: | 3 FONCTIONS: |
| • High Power | • Puissance élevée |
| • Low Power | • Faible puissance |
| • Strobe | • Flash stroboscopique |

If you're looking for a promotional item that will magnify and brighten your client's exposure, Konus binoculars and NEW flashlight collection are the answer! We offer a wide range of affordable products, from standard 8 x 21 compact binoculars to more sophisticated models with increased zoom capabilities, as well as handy LED flashlights with multiple lighting functions. Add these items to any marketing or promotional campaign to maximize exposure and increase visibility of any brand.

3914 - 3 WATT POWER LED FLASHLIGHT
LAMPE DE POCHE PUISSANCE DEL 3 W



- | | |
|---------------------|------------------------|
| 3 FUNCTIONS: | 3 FONCTIONS: |
| • High Power | • Puissance élevée |
| • Low Power | • Faible puissance |
| • Strobe | • Flash stroboscopique |

Si vous recherchez un article promotionnel qui augmentera et mettra en lumière la visibilité de vos clients, voici la réponse : les jumelles Konus et la NOUVELLE collection de lampes de poche. Nous vous offrons un large éventail de produits abordables, allant des jumelles compactes 8 x 21 aux modèles plus sophistiqués munis de zooms plus puissants, aux pratiques lampes de poche DEL avec multiples fonctions d'éclairage. Ajoutez ces articles à une campagne promotionnelle de marketing pour maximiser l'exposition et augmenter la visibilité de toute marque.

MODEL	PRODUCT NUMBER NUMÉRO DU PRODUIT	10 MINIMUM	100	500	1000
1W POWER LED FLASHLIGHT	3913	14.00	13.50	13.00	12.50
3W POWER LED FLASHLIGHT	3914	24.00	23.50	23.00	22.50
					4A

Price includes one colour pad print. See page 52 for additional imprint charges. All binoculars are packaged in a gift box with pouch.
Les prix comprennent l'impression d'une couleur. Veuillez vous référer à la page 52 pour frais supplémentaires d'impression. Toutes les jumelles sont emballées dans une boîte-cadeau avec étui.



BINOCULARS JUMELLES

25770 COMPACT BINOCULAR

- 8 x 21 in 366' field of view at 1000 yards
- Ruby coated lenses
- Soft-sided case with velcro closure

- 8 X 21 dans 111,55 m de champ de vision à 914,4 m
- Lentilles à revêtement rubis
- Étui à parois souples avec fermeture en velcro



25775 - BLACK NOIR



25771 - BLUE BLEU



25773 - GREEN VERT

25776 COMPACT BINOCULAR

- 10 x 25 in 288' field of view at 1000 yards
- Rubber covering
- Soft-sided case with velcro closure

- 10 X 25 dans 87,8 m de champ de vision à 914,4 m
- Revêtement de caoutchouc
- Étui à parois souples avec fermeture en velcro



25778 COMPACT CAMOUFLAGE BINOCULAR

- 10 x 25 in 288' field of view at 1000 yards
- Rubber covering
- Soft-sided case with velcro closure

- 10 x 25 dans 87,8 m de champ de vision à 914,4 m
- Revêtement de caoutchouc
- Étui à parois souples avec fermeture en velcro



MODEL

PRODUCT NUMBER NUMÉRO DU PRODUIT

10 MINIMUM

100

500

1000

8x21 COMPACT BINOCULAR

25775 / 25771 / 25770 / 25773

23.00

22.50

21.50

21.00

10x25 COMPACT BINOCULAR

25776

28.00

27.50

26.50

25.50

10x25 COMPACT CAMOUFLAGE BINOCULAR

25778

28.00

27.50

26.50

25.50

4A

Price includes one colour pad print. See page 52 for additional imprint charges. All binoculars are packaged in a gift box with pouch.

Les prix comprennent l'impression d'une couleur. Veuillez vous référer à la page 52 pour frais supplémentaires d'impression. Toutes les jumelles sont emballées dans une boîte-cadeau avec étui.

25788 VIVISPORT 16x32 BINOCULAR



- 16x magnification with 269 ft field of view at 1,000 yards
- Special coated lenses
- Rubber covering
- Soft-sided case with Velcro closure

- 16 x grossissement avec 82 m de champ de vision à 914,4 m
- Lentilles à revêtement spécial
- Revêtement de caoutchouc
- Étui à parois souples avec fermeture en velcro



25780 COMPACT WATERPROOF BINOCULAR

- 8 x 21 in 366' field of view at 1000 yards
- Rubber covering
- Soft-sided case with velcro closure

- 8 X 21 dans 111,55 m de champ de vision à 914,4 m
- Revêtement de caoutchouc
- Étui à parois souples avec fermeture en velcro



25779 ZOOM BINOCULAR

- 8-17 x 25 in 262' field of view at 1000 yards at 8x
- 150' field of view at 1000 yards at 17x
- Soft-sided case with velcro closure

- 8-17 x 25 dans 79,86 m de champ de vision à 914,4 m à 8x
- 45,72 m de champ de vision à 914,4 m à 17x
- Étui à parois souples avec fermeture en velcro



MODEL

**PRODUCT NUMBER
NUMÉRO DU PRODUIT**

10 MINIMUM

100

500

1000

VIVISPORT 16x32 BINOCULAR

25788

45.00

43.50

42.00

40.75

COMPACT WATERPROOF 8x21 BINOCULAR

25780

60.00

58.00

56.50

54.50

8-17x25 ZOOM BINOCULAR

25779

87.00

84.00

81.00

78.00

4A

Price includes one colour pad print. See page 52 for additional imprint charges. All binoculars are packaged in a gift box with pouch.

Les prix comprennent l'impression d'une couleur. Veuillez vous référer à la page 52 pour frais supplémentaires d'impression. Toutes les jumelles sont emballées dans une boîte-cadeau avec étui.



COMBINATION SETS

With so many great products to choose from, it can sometimes be difficult to select just one. To make everyone's lives easier, we hand-picked some of our top-selling items and combined them into sets for an easy, high-quality reward.

ENSEMBLES COMBINÉS

Parfois, il peut être difficile de choisir juste un cadeau parmi un si grand choix de super produits. Pour faciliter la vie de tout un chacun, nous avons sélectionné quelques-uns de nos articles meilleurs-vendeurs et les avons combinés en ensembles pour une récompense facile, de haute qualité.



69777 1W FLASHLIGHT / CLASSIC SD
LAMPE DE POCHE 1 W / CLASSIC SD

NEW
NOUVEAU



69778 1W FLASHLIGHT / SPARTAN
LAMPE DE POCHE 1 W / SPARTAN

NEW
NOUVEAU



69948 CLASSIC SD / GARRISON ELEGANCE



69776 3W FLASHLIGHT / 8x21 COMPACT BINOCULAR
LAMPE DE POCHE 3 W / JUMELLES COMPACTES 8x21

NEW
NOUVEAU



MODEL	PRODUCT NUMBER NUMÉRO DU PRODUIT	5 MINIMUM	10	100	250	500
1W FLASHLIGHT / CLASSIC SD	69777	-	45.00	43.50	42.00	41.00
3W FLASHLIGHT / CLASSIC SD	69778	-	55.00	53.50	52.00	50.50
3W FLASHLIGHT / COMPACT BINOCULAR	69776	-	55.00	53.50	52.00	50.50
CLASSIC SD/GARRISON ELEGANCE	69948	236.00	229.00	222.00	215.00	209.00

Prices include a one colour pad print on each product. See page 52 for additional imprint charges.

Les prix comprennent l'impression d'une couleur sur chaque produit. Veuillez vous référer à la page 52 pour frais supplémentaires d'impression.



COMBINATION SETS ENSEMBLES COMBINÉS

69935 CLASSIC SD / 8x21 COMPACT BINOCULAR



69939 SPARTAN / 8x21 COMPACT BINOCULAR



69714 CLASSIC SD / VICTORINOX SWISS ARMY PEN

PEN

- Lightweight design
- Rubberized grip
- Tungsten carbide rotating ball

STYLO

- Design léger
- Prise en caoutchouc
- Bille tournante au carbure tungstène



69788 ZOOM BINOCULAR / SWISSTOOL SPIRIT

**NEW
NOUVEAU**



MODEL

PRODUCT NUMBER NUMÉRO DU PRODUIT

10

100

250

500

CLASSIC SD / COMPACT BINOCULAR

69935

57.00

55.00

53.00

51.00

SPARTAN/COMPACT BINOCULAR

69939

58.00

56.00

54.00

52.00

CLASSIC SD WITH VSA PEN

69714

105.00

102.00

99.00

96.00

ZOOM BINOCULAR / SWISSTOOL SPIRIT

69788

210.00

204.00

198.00

192.00

4A

Prices include a one colour pad print on each product. See page 52 for additional imprint charges.

Les prix comprennent l'impression d'une couleur sur chaque produit. Veuillez vous référer à la page 52 pour frais supplémentaires d'impression.



PAD PRINT

Available in one-colour or multi-colour ink process. Pocket tool handles are pad printed and then coated with a protective lacquer to maintain integrity of imprinted logo.

LASER ENGRAVING

Available on sterling silver and aluminum handles only. Also available on some pocket knives, Swiss Army Pen, SwissTools™ and watch casebacks.

METAL INLAY

A chromium steel inlay is created photochemically and then pressed flush into the plastic casing under pressure and using heat. Not possible with nylon and transparent cases for technical reasons. Important: All of the free-standing letters must be joined together into a single unit.

STANDARD ENGRAVING

Available on all handle styles except aluminum. Block letters 3 line maximum. Also available on timepiece casebacks.

IMPRESSION AU TAMPON

Procédé encrer disponible en une ou plusieurs couleurs. Les manches des outils de poche sont imprimés au tampon et revêtus d'une laque protectrice pour maintenir la totalité du logo imprimé.

GRAVURE AU LASER

Procédé disponible seulement sur les manches en argent sterling et en aluminium. Aussi disponible sur quelques couteaux de poche, sur le stylo à bille Swiss Army, sur les SwissTools et à l'envers des montres.

INCRUSTATION MÉTALLIQUE

Une plaque en acier chromé est produite par des procédés photochimiques, puis appliquée sur les côtes en Cellidor par pression et chaleur. Pour des raisons techniques, ce procédé ne peut être utilisé sur des côtes en Nylon ou translucides. Grande qualité de rendu et très bonne durabilité. Important: pour une incrustation métallique, tous les caractères, signes et symboles isolés doivent être reliés entre eux.

GRAVURE STANDARD

Procédé disponible pour tous les genres de manches excepté ceux en Alox. Caractères d'imprimerie sur un maximum de 3 lignes. Aussi disponible à l'envers des montres.



Pad Print Impression au tampon



Pad Print Impression au tampon



Laser Engraving (Front) Gravure au laser (devant)



Laser Engraving (Back) Gravure au laser (arrière)



Metal Inlay Incrustation métallique



Standard Engraving Gravure standard



Laser Engraving Gravure au laser



Laser Engraving Gravure au laser



Pad Print Impression au tampon



Laser Engraving Gravure au laser



Pad Print Impression au tampon



IMPRINT AREAS AIRES D'IMPRESSION

The inscription is placed by our experts inside these gray areas, observing optical and graphic rules, and in line with the request of the customer with regard to logo and letters/text.
L'inscription est placée par nos spécialistes à l'intérieur des aires grises, tout en respectant certaines règles optiques et graphiques et conformément avec la demande du client quant au logo, au texte et aux lettres.

PAD PRINT AREA
AIRE POUR IMPRESSION AU TAMPON

4-COLOUR PROCESS AREA
AIRE POUR PROCÉDÉ 4 COULEURS

POCKET KNIVES COUTEAUX DE POCHE

POCKET KNIFE COUTEAU DE POCHE	FRONT DEVANT	BACK ARRIÈRE	BACK WITH ENGRAVED CROSS AND SHIELD ARRIÈRE AVEC CROIX ET BOUCLIER
2¼" cell handle manche cellidor	1¾" x 5/16"	1" x 5/16"	½" x 5/16"
¾" cell handle manche cellidor	2¼" x 3/8"	1½" x 3/8"	N/A S.O.
3½" cell handle manche cellidor	2½" x 3/8"	1¾" x 5/16"	N/A S.O.
3½" Translucent Translucides	1¾" x 3/8"	2½" x 5/16"	N/A S.O.
SwissCard/Quattro	1½" x 1"	2½" x 1½"	N/A S.O.
SwissCard Lite	1¼" x 3/8"	1½" x 3/4"	N/A S.O.
*Lockblades Lames verrouillables	2" x 3/8"	2" x 3/8"	N/A S.O.
SwissTool and SwissTool RS	1¾" x 5/16"	N/A S.O.	N/A S.O.
SwissTool Spirit	2½" x ¼"	N/A S.O.	N/A S.O.

Silver Tech pad printing will be on the reverse side only.
L'impression au tampon se fera seulement sur le verso du Silver Tech.

SWISS ARMY KNIVES – 2¼" 58 MM

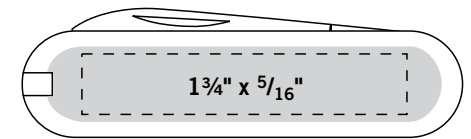

Front Imprint Area
Aire d'impression (devant)

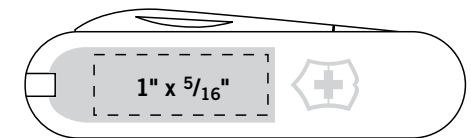

Back Imprint Area
Aire d'impression (arrière)

SWISS ARMY KNIVES – 3¼" 84 MM

Waiter

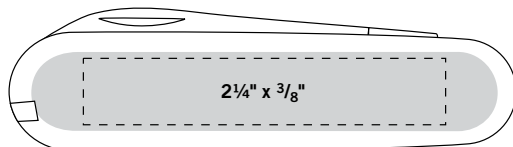

Front Imprint Area
Aire d'impression (devant)

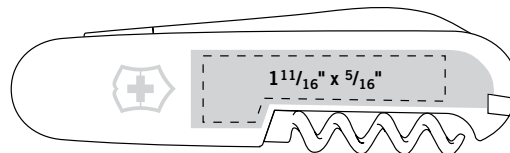

Back Imprint Area
Aire d'impression (arrière)

Recruit / Bantam

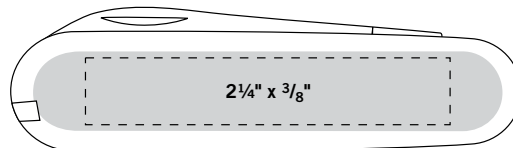

Front Imprint Area
Aire d'impression (devant)

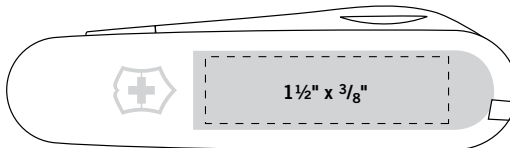

Back Imprint Area
Aire d'impression (arrière)

SWISSCARD® / QUATTRO

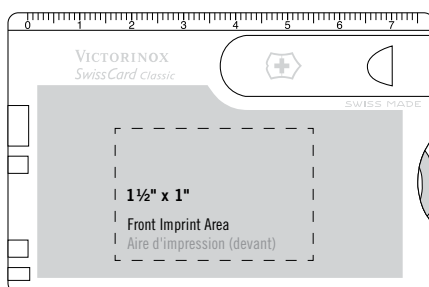

Back Imprint Area - 2½" x 1½"
Aire d'impression (arrière)

SWISSCARD® LITE

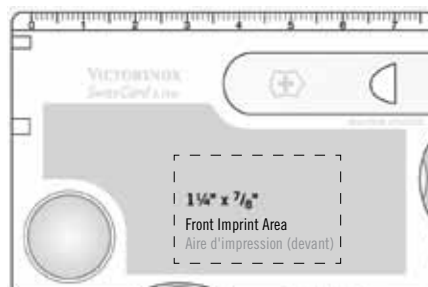

Back Imprint Area - 1½" x 3/4"
Aire d'impression (arrière)



VICTORINOX TOMO – 2 1/8" W x 3 3/8" H

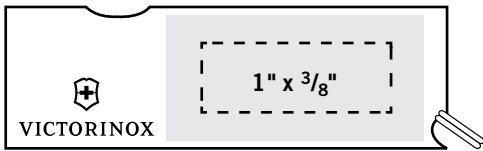

Front Imprint Area
Aire d'impression (devant)

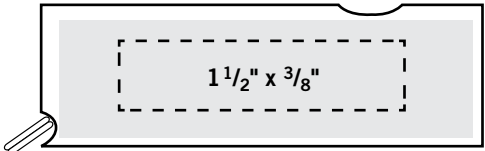

Back Imprint Area
Aire d'impression (arrière)

SWISS ARMY KNIVES – 3 1/2" 91 MM

Solid

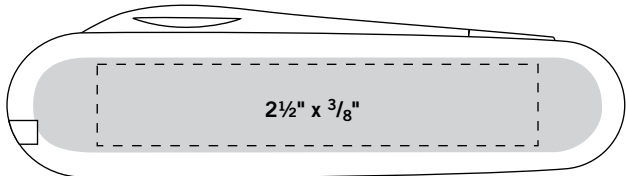

Front Imprint Area
Aire d'impression (devant)

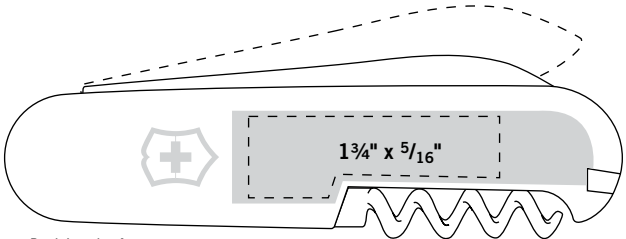

Back Imprint Area
Aire d'impression (arrière)

Translucent, Silver Tech (4-colour process not available) (procédé 4-couleurs non disponible) / Hardwood (Laser Only) (laser seulement)

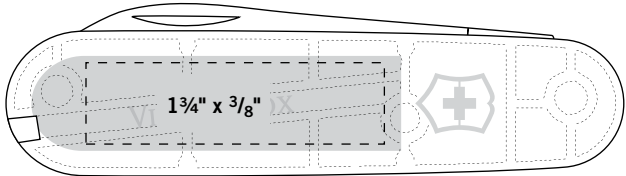

Front Imprint Area
Aire d'impression (devant)

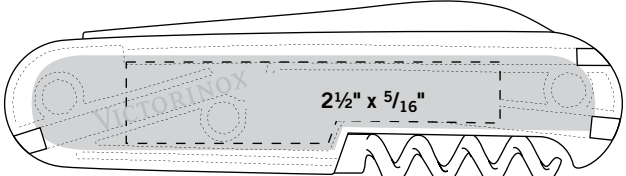

Back Imprint Area
Aire d'impression (arrière)

LOCKBLADES – 4 3/8" LAMES VERROUILLABLES 111 MM

IMPRINTING AVAILABLE only on side shown
IMPRESSION DISPONIBLE seulement sur le côté illustré

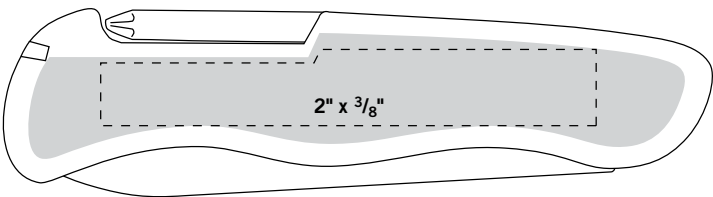

GOLFTOOL

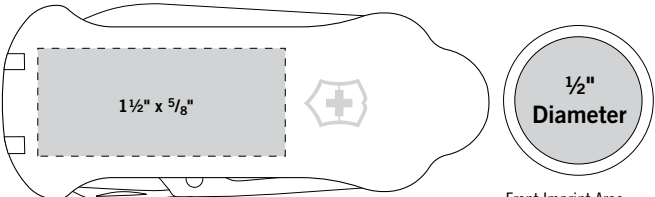

Front Imprint Area
Aire d'impression (devant)

SWISSTOOL™

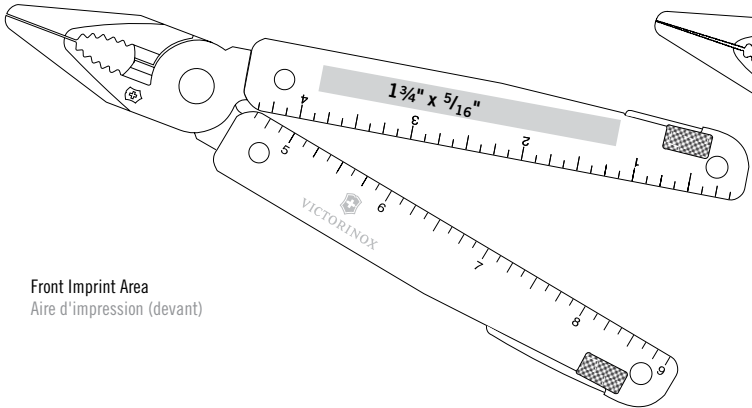

Front Imprint Area
Aire d'impression (devant)

SWISSTOOL™ SPIRIT

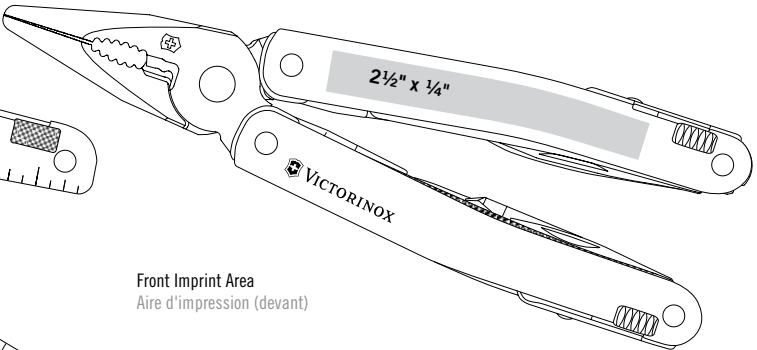

Front Imprint Area
Aire d'impression (devant)



IMPRINT AREAS AIRES D'IMPRESSION

SWISS ARMY KNIVES COUTEAUX SWISS ARMY

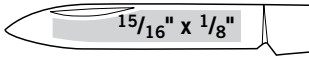

Blade, 58mm Lame

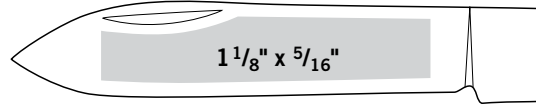

Blade, 91mm Lame

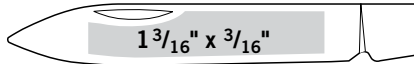

Blade, GolfFool Lame

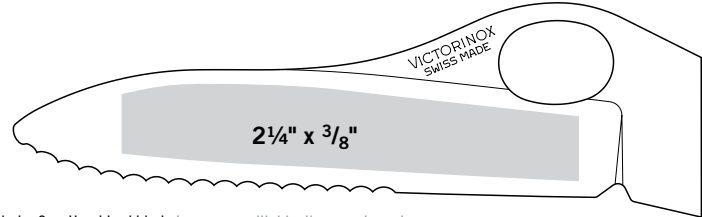

Blade, One-Hand Lockblade Lame verrouillable d'une seule main

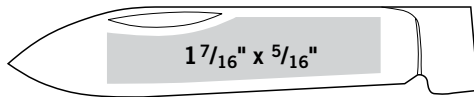

Blade, 74 / 84mm Lame

CUTLERY COUTEAUX DE CUISINE

6, 7 & 8-PIECE BLOCK SET	IMPRINT SIZES
4" PARER	1/2" x 3/4"
6" BONING	2" x 1/2"
8" BREAD	2" x 1/2"
8" CHEF'S	2" x 1/2"
10" SLICER	2" x 1/2"
KITCHEN SHEARS	N/A S.O.
WOOD BLOCK	4" x 3"

7-PIECE MINI BLOCK SET	IMPRINT SIZES
4 1/2" STEAK	1 3/4" x 3/8"
WOOD BLOCK	3" x 3"

5-PIECE MINI BLOCK SETS	IMPRINT SIZES
3 1/4" PARER	1 3/4" x 3/8"
4 1/2" STEAK	1 3/4" x 3/8"
WOOD BLOCK	3" x 3"

3-PIECE SETS	IMPRINT SIZES
4" PARER	1/2" x 3/4"
8" SLICER	2" x 1/2"
8" & 10" CHEF	2 1/4" x 1/2"

6-PIECE STEAK KNIFE SET	IMPRINT SIZES
BLADE	1 3/4" x 3/8"

CHEESE KNIFE SET	IMPRINT SIZES
2 3/4" PARMESAN CHEESE KNIFE	1" x 3/8"
5" FORK TIP KNIFE	1 1/2" x 3/8"

4-PIECE PREP SET	IMPRINT SIZES
3 1/4" PARER	1 3/4" x 3/8"
4 1/2" UTILITY	1 3/4" x 3/8"

2-PIECE CARVING SETS	IMPRINT SIZES
BLADE	2" x 1/2"

STEAK & UTILITY KNIVES COUTEAUX À STEAK ET COUTEAUX UTILITAIRES

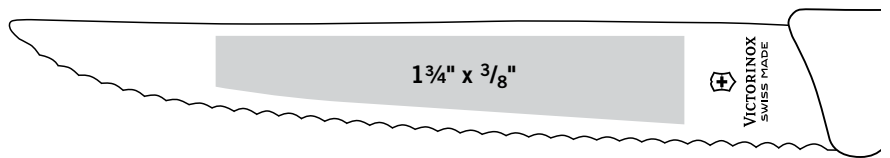
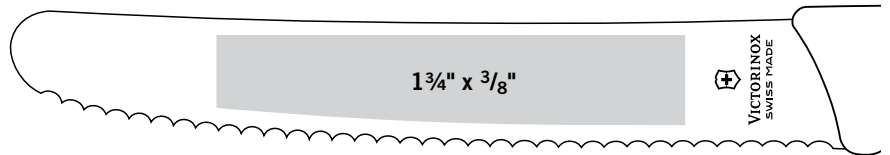

BELLYBANDS BANDES PUBLICITAIRES

Cutlery Pad Print Area Aire d'impression au tampon pour Couteaux de cuisine

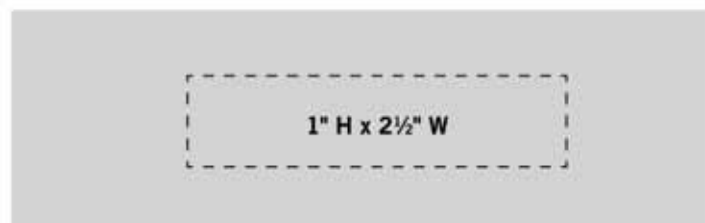



TIMEPIECES APPAREILS HORAIRES

TIMEPIECE APPAREIL HORAIRE	DIAL CADRAN		CASEBACK BOÎTIER ARRIÈRE	
	LARGE GRAND	SMALL PETIT	LARGE GRAND	SMALL PETIT
FIELD	1/2" x 3/16"	3/8" x 1/8"	1/2" x 3/8"	3/8" x 1/4"
GARRISON ELEGANCE	5/8" x 1/4"	7/16" x 3/16"	5/8" x 5/8"	1/4" x 1/4"
PEAK II	1/2" x 3/16"	3/8" x 1/8"	5/8" x 5/8"	1/2" x 1/2"
BASECAMP	N/A S.O.	N/A S.O.	1/2" x 1/2"	N/A S.O.
NIGHT VISION	N/A S.O.	N/A S.O.	1/2" x 1/2"	N/A S.O.
ALLIANCE	N/A S.O.	N/A S.O.	1/2" x 1/2"	3/8" x 3/8"
INFANTRY	N/A S.O.	N/A S.O.	1/2" x 1/2"	N/A S.O.
OFFICER'S	N/A S.O.	N/A S.O.	5/8" x 3/8"	3/16" x 3/16"
CHRONO CLASSIC	N/A S.O.	N/A S.O.	5/8" x 5/8"	N/A S.O.
MAVERICK GS	N/A S.O.	N/A S.O.	3/4" x 3/4"	1/4" x 1/4"
VIVANTE	N/A S.O.	N/A S.O.	N/A S.O.	3/16" x 3/16"



CASEBACK ENGRAVING

The placement of the logo on the timepiece caseback will vary depending on the location of the serial number engraving.

GRAVURE SUR BOÎTIER ARRIÈRE

La mise en place du logo sur le boîtier arrière de l'appareil horaire peut varier selon l'emplacement de la gravure du numéro de série.

DIAL PAD PRINT AREA AIRE D'IMPRESSION AU TAMPON DES CADRANS



WINDOW BOX - 1 1/2"H x 1 1/2"W
BOÎTE À FENÊTRE

NON-WINDOW BOX - 2 1/2"H x 1 1/8"W
BOÎTE SANS FENÊTRE



WHITE OR SILVER IMPRINT ONLY IMPRESSION EN BLANC OU ARGENT SEULEMENT



IMPRINT AREAS AIRES D'IMPRESSION

BINOCULARS JUMELLES

PRODUCT NUMBER/NAME NUMÉRO DU PRODUIT/NOM	BODY JUMELLES	CASE ÉTUI
25775 - Compact 8 x 21	1½" x ½"	1¼" x ⅜"
25776 - Compact 10 x 25	1½" x ½"	1½" x ½"
25778 - Compact Camouflage	1½" x ½"	1½" x ½"
25780 - Compact Waterproof	1¼" x ⅜"	1½" x ½"
25788 - ViviSport	1" x ⅜"	1½" x ½"
25779 - Zoom	1¾" x ¾"	1" x ⅜"
25781 - DigiVue	back half moon area 1" x ½"	1¾" x ¾"

2 Colour maximum imprint on case and binocular body where available.
 Maximum de deux couleurs pour l'impression sur l'étui et sur les jumelles lorsque disponible.

ZOOM

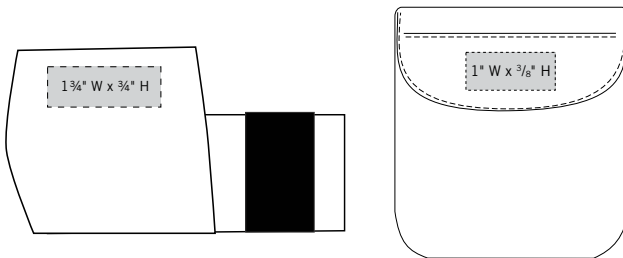

COMPACT & COMPACT WATERPROOF 8X21

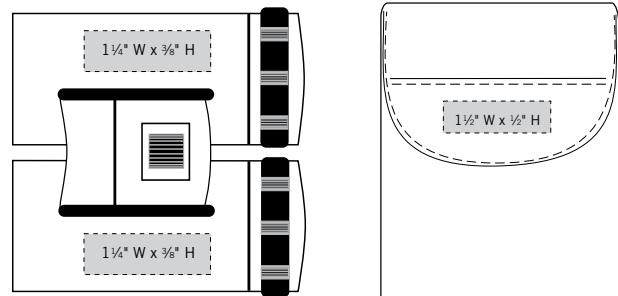

CAMOUFLAGE BINO & COMPACT 10X25

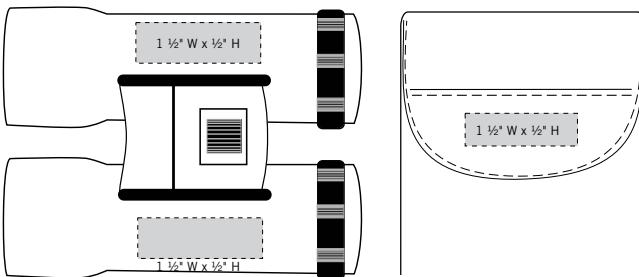

VIVISPORT 16 X 32 BINOCULAR

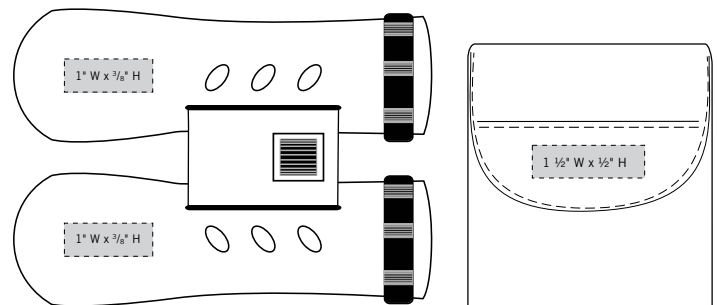



FLASHLIGHT 1W LAMPE DE POCHE 1 W



FLASHLIGHT 3W LAMPE DE POCHE 3 W



GIFT BOX LID FOR GIFT SETS - 3\"/>

COUVERCLES DE BÔTE POUR ENSEMBLES-CADEAUX



PEN STYLO

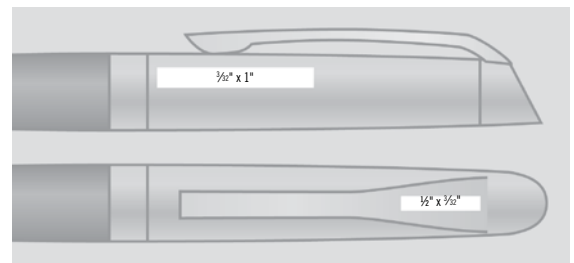

GIFT CARD - 2 1/8\"/>

CARTE-CADEAU

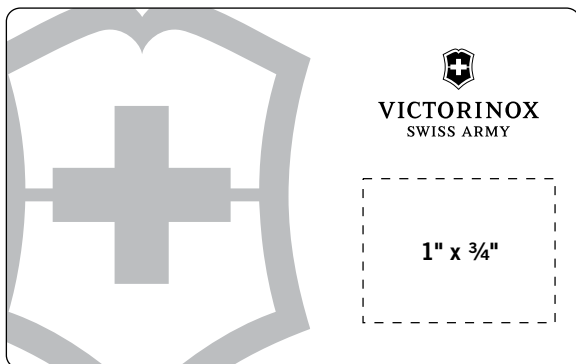

Front Imprint Area
Aire d'impression (devant)

RUBY CASE (DELUXE PACKAGING) - 2 1/8\"/>

ÉTUI RUBIS (EMBALLAGE DELUXE)





WARRANTY INFORMATION RENSEIGNEMENTS SUR GARANTIE

Be sure to register or insure your parcel before sending it in to any of the repair centres listed below. C.O.D. parcels are not accepted.

TIMEPIECES:

Victorinox Swiss Army, Inc. warrants, for a period of three years from the date of original purchase, the face, hands and movement of timepieces to be free from defects in material and workmanship. If any of the aforementioned parts are defective we will, at our option, either repair or replace the timepiece, without charge. To expedite the turnaround time for watch repairs, we recommend that you ship your repairs directly to the service centre nearest you.

Helvetia Watch Service: 1100 La Gauchetière West, Suite 267
P.O. Box 208, Montreal, Quebec H3B 2S2, Phone: 514-861-2985

Time Central: 240 Riviera Drive, Unit 1A Markham, Ontario L3R 5M1
Phone: 905-475-2050 ext. 29, 1-800-457-7928 repairs@timeshop.com

Time & Gold: 565 West Georgia Street, Vancouver, BC V6B 1Z5
Phone: 604-683-1812

Watch Service Centre of Canada: 40 Hayden Street, Toronto, Ontario M4Y 1V8, Phone/Fax: 416-595-9709

NOTE: All timepieces sent for repair must be insured and sent via UPS or Federal Express. A shipping and handling fee of \$10.00 is applied to all timepieces sent for repair.

POCKET KNIVES AND CUTLERY:

Victorinox guarantees all pocket knives and cutlery to be of first-class stainless steel, and provides a lifetime guarantee against any defects in material and workmanship.

SwissCard casing covered by a one-year warranty.

Electronic parts are covered by a two-year warranty. After the two-year electronic component warranty has expired, those components are not eligible for repair services.

Victorinox Swiss Army Canada, c/o Repair Department
1000 Edgeley Blvd. Unit 2 Vaughan, Ontario L4K 4V4
Phone: 800-665-4095 • 905-760-1123

VICTORINOX SWISS ARMY PEN:

Victorinox Swiss Army, Inc. warrants your pen to be free from manufacturer's defects in materials and workmanship for the life of the pen.

KONUS BINOCULARS

For warranty information, please contact KONUS directly at 305-884-7618 or visit www.konususa.com.

The artwork, design and trademarks imprinted on all products displayed herein are reproduced only as examples of the type and quality of imprinted products available and are not intended to represent that the products are either endorsed or produced by the owners of the artwork, design or trademarks.

Veillez recommander ou assurer votre colis avant de l'envoyer à l'un de nos centres de réparation énumérés ci-dessous. Les colis «port dû» ne seront pas acceptés.

APPAREILS HORAIRES :

Victorinox Swiss Army, Inc. garantit, pour une période de trois ans, à partir de la date d'achat d'origine, que le cadran, les aiguilles et le mouvement des appareils horaires, ne comportent aucun défaut de matériel ou de fabrication. Si une des parties mentionnées ci-haut s'avère défectueuse, nous réparerons ou remplacerons, à notre discrétion, l'appareil horaire, sans frais. Afin d'accélérer le délai d'exécution pour la réparation des montres, nous vous recommandons d'envoyer les objets à réparer directement au Centre de Service près de chez-vous.

Helvetia Service des Montres: 1100 ouest, La Gauchetière, Bureau 267
B.P.208, Montréal, Québec H3B 2S2, Tél. : 514-861-2985

Time Central: 240 Riviera Drive Unit 1A Markham, Ontario L3R 5M1
Phone: 905-475-2050 ext. 29, 1-800-457-7928 repairs@timeshop.com

Time & Gold: 565 West Georgia Street, Vancouver, British Columbia V6B 1Z5
Tél. : 604-683-1812

Watch Service Centre of Canada: 40 Hayden Street, Toronto, Ontario M4Y 1V8, Tél./Fax : 416-595-9709

NOTE: Tous les appareils horaires envoyés pour réparation doivent être assurés et envoyés par UPS ou Federal Express. Des frais d'envoi et de manutention de \$10.00 s'appliquent à tous les appareils horaires envoyés pour réparation.

COUTEAUX DE POCHE ET COUTEAUX DE CUISINE

Victorinox garantit que tous les couteaux de poche et les couteaux de cuisine sont en acier inoxydable de première qualité et offre une garantie à vie contre tout défaut de matériel et de fabrication.

SwissCard Garantie d'un an sur le boîtier.

Les parties électroniques ont une garantie de deux ans. Après l'expiration de la garantie sur les composants électroniques, ces composants ne sont plus éligibles aux services de réparation.

Victorinox Swiss Army Canada, a/s Service de Réparation
1000 Edgeley Blvd. Unit 2 Vaughan, Ontario L4K 4V4
Téléphone : 800-665-4095 • 905-760-1123

STYLOS VICTORINOX SWISS ARMY

Victorinox Swiss Army, Inc. garantit que votre stylo est exempt de tout défaut de matériel et de fabrication pour toute sa durée de vie.

JUMELLES KONUS

Pour tout renseignement sur la garantie, veuillez communiquer avec Konus directement au 305-884-7618 ou sur le site www.konususa.com

L'iconographie, le graphisme et les marques de commerce imprimées sur les produits présentés dans ces pages servent uniquement à illustrer le type et la qualité des produits avec marquage qui sont offerts et ne visent aucunement à suggérer que les produits sont endossés ou fabriqués par les propriétaires de l'iconographie, du graphisme et des marques de commerce.



ORDERS & PROOFS

Orders and artwork must be e-mailed to corporatecanada@swissarmy.ca. A paper proof is supplied automatically on new orders. All orders are acknowledged. Please provide an e-mail address for your proof.

SHIPPING

All orders are shipped F.O.B. Vaughan, Ontario. Multiple drop shipments available at \$10 (A) plus actual freight charge(s).

OVERRUN/UNDERRUN

We reserve the right to ship and bill up to 5% over or under on imprinted products.

CANCELLATION/CHANGES

Cancelled orders are subject to a \$75.00 net charge in addition to all other costs incurred up to cancellation. No changes (increases, decreases, colours, etc.) will be accepted once production of your order has started.

RETURNS

Merchandise returns are not accepted without a return authorization number. To obtain a return authorization number, call 1-800-665-4095 or e-mail corporatecanada@swissarmy.ca. Mark the RA number clearly on the outside of the box and send to:

**Victorinox Swiss Army Canada
1000 Edgeley Blvd. Unit 2 Vaughan, Ontario L4K 4V4**

Product must be returned within 30 days from the issuance of the RA number.

A 15% restocking fee may be incurred for return of all goods at the discretion of Victorinox Swiss Army Canada

PRICING, PRODUCTS AND PACKAGING ARE SUBJECT TO CHANGE AT THE DISCRETION OF VICTORINOX SWISS ARMY CANADA

PRODUCTION PROCESS

Artwork Guidelines (For all processes)

- Artwork must be provided in Illustrator (.ai format)
- Discs are acceptable if Mac formatted, and files are in eps format.
- If digital art is not available, please send black & white camera-ready art on paper as either a stat or 600 dpi laser print.
- Please note that artwork cannot be returned.
- PMS numbers are required for pad print colour matches.
- If artwork is not supplied, a minimum of \$175.00 (C) will be assessed.

COMMANDES ET ÉPREUVES

Les commandes et les illustrations peuvent nous être envoyées par courrier électronique à : corporatecanada@swissarmy.ca. Une épreuve sur papier est fournie automatiquement sur toutes nouvelles commandes. Un accusé de réception est émis pour toutes les commandes. Veuillez nous fournir votre adresse électronique pour pouvoir vous envoyer une épreuve.

TRANSPORT

Toutes les commandes sont expédiées F.A.B. Vaughan, Ontario. Les expéditions individuelles directes sont disponibles au coût de \$10.00 (A), plus les frais de port réels.

EXCÉDENT/DÉFICIT DE FABRICATION

Nous nous réservons le droit d'expédier et de facturer jusqu'à 5% au-dessus ou en-dessous d'une commande de produits imprimés.

ANNULATION/CHANGEMENT

Les commandes annulées sont sujettes à des frais de \$75.00 net, en plus de tous les autres coûts encourus jusqu'au moment de l'annulation. Aucun changement (augmentation, diminution, couleurs, etc.) ne sera accepté après le début de la production de votre commande.

RETOUR DE MARCHANDISE

Les marchandises retournées ne seront pas acceptées sans un numéro d'autorisation de retour. Pour obtenir un numéro d'autorisation de retour, veuillez appeler le 1-800-665-4095 ou par courrier électronique à corporatecanada@swissarmy.ca. Le numéro d'autorisation de retour doit être clairement indiqué sur l'extérieur de la boîte et être envoyé à :

**Victorinox Swiss Army Canada
1000 Edgeley Blvd. Unit 2 Vaughan, Ontario L4K 4V4**

Le produit doit nous être retourné dans les 30 jours suivant l'émission du numéro d'autorisation de retour.

Des frais de 15% peuvent être encourus pour le retour de toutes les marchandises, à la discrétion de Victorinox Swiss Army Canada

LES PRIX, LES PRODUITS ET LES EMBALLAGES SONT SUJETS À CHANGEMENT À LA DISCRÉTION DE VICTORINOX SWISS ARMY CANADA

PROCÉDÉS DE PRODUCTION

Directives pour les dessins d'illustration (Pour tous les procédés).

- Le dessin d'illustration doit être fourni en Illustrator (.ai format) .
- Les disques sont acceptables si formatés Mac, et les fichiers en eps.
- Si l'illustration numérique n'est pas disponible, veuillez envoyer l'illustration sur papier noir et blanc, prête à photographier soit un photostat ou une épreuve au laser 600 dpi.
- Veuillez noter que l'illustration ne peut être retournée.
- Les numéros PMS sont requis pour l'agencement des couleurs lors de l'impression au tampon.
- Si le dessin d'illustration n'est pas fourni, des frais minimum de \$175.00 (C) seront exigés.



PRICE POINT PRODUCT INDEX INDEX DES NIVEAUX DE PRIX DES PRODUITS

\$ 12 - \$ 24	PRICE PRIX	PAGE	\$ 50 - \$ 99	PRICE PRIX	PAGE
Escort	13.00	7	\$50.00 Standard Gift Card	50.00	33
1W LED Flashlight	14.00	35	\$50.00 Deluxe Gift Card	54.00	33
Rally	18.00	7	6-Piece Steak Knife Set	54.00	19
Bantam	18.00	9	1W Flashlight / Spartan	55.00	39
Pocket Pal	21.00	9	3W Flashlight / Compact Binocular	55.00	39
Classic SD	22.00	6	Classic SD / Compact Binocular	57.00	40
Recruit®	23.00	9	Soldier	57.00	13
Jet Setter 3	23.00	7	Spartan / Compact Binocular	58.00	40
Compact Binocular 8x21	23.00	36	Hiker XT	60.00	13
3W LED Flashlight	24.00	35	GolfTool	60.00	12
Signature	24.00	7	Compact Waterproof 8x21	60.00	37
SwissCard® Quattro	24.00	15	Huntsman Lite	60.00	11
Tomo	24.00	8	Classic SD with Pen	60.00	44
			7-Piece Mini Block	65.00	19
			3-Piece Starter Set	67.00	19
\$ 25 - \$ 49	PRICE PRIX	PAGE	Alox Classic SD with Pen	70.00	44
\$25.00 Standard Gift Card	25.00	33	Outdoorsman	72.00	13
Recruit	27.00	9	\$75.00 Standard Gift Card	75.00	33
Sportsman with Flag	28.00	9	6-Piece XL Steak Knife Set	75.00	19
Compact Camouflage Binocular	28.00	36	\$75.00 Deluxe Gift Card	79.00	33
Compact Binocular 10x25	28.00	36	2-Piece Nylon Carving Set	80.00	21
\$25.00 Deluxe Gift Card	29.00	33	Rescue Tool	88.00	14
Spartan	29.00	10	Zoom Binoculars	87.00	37
Tinker	29.00	10	SwissChamp	98.00	12
Alpineer	30.00	12			
SwissCard®	32.00	15			
SilverTech Spartan	33.00	10	\$ 100 - \$ 199	PRICE PRIX	PAGE
Hiker	35.00	11	\$100.00 Standard Gift Card	100.00	33
Climber	42.00	11	3-Piece Cheese Knife Set	100.00	19
5-Piece Prep Set	42.00	19	5-Piece Kitchen Set	100.00	21
5-Piece Steak Knife Set	44.00	19	SwissTool Spirit	100.00	16
SwissCard® Lite	44.00	15	\$100.00 Deluxe Gift Card	104.00	33
ViviSport	45.00	37	Classic SD / Pen	105.00	40
1W Flashlight / Classic SD	45.00	39			
Cheese Knife	46.00	13			
Hardwood Spartan	47.00	10			
Huntsman	49.00	11			



\$ 100 - \$ 199 Continued Suite	PRICE PRIX	PAGE	\$ 260 - \$ 495	PRICE PRIX	PAGE
SwissTool™	105.00	17	Peak II Bracelet	260.00	27
SwissTool™ RS	115.00	17	Garrison Two-Tone	265.00	26
3-Piece Chef Set	120.00	21	Field Chrono Bracelet	275.00	24
3-Piece Chef Set	124.00	21	8-Piece Block Set	295.00	22
Rosewood Carving Set	130.00	21	Peak II Two-Tone	300.00	27
Field Synthetic Strap	135.00	24	Basecamp Strap	350.00	28
\$150.00 Standard Gift Card	150.00	33	Rosewood Block Set	342.00	22
Digivue Binoculars	150.00	41	Infantry	395.00	31
\$150.00 Deluxe Gift Card	154.00	33	Basecamp Bracelet	425.00	28
7-Piece Block Set	160.00	22	Officer's Leather Strap	450.00	29
Field Leather Strap	160.00	24	Maverick GS Strap	450.00	30
Field Bracelet	175.00	24	Maverick GS Bracelet	495.00	30
6-Piece Block Set	195.00	22	Officer's Leather Strap / Knife	495.00	29
			Alliance SS Bracelet	495.00	30
			Vivante	495.00	31
			Officer's Bracelet	550.00	29
\$ 200 - \$ 250	PRICE PRIX	PAGE	\$ 500+	PRICE PRIX	PAGE
Garrison Synthetic Strap	200.00	26	\$500.00 Standard Gift Card	500.00	33
Peak II Synthetic Strap	205.00	27	\$500.00 Deluxe Gift Card	504.00	33
\$200.00 Standard Gift Card	200.00	33	Chrono Classic Strap	550.00	31
Classic SD / Field Bracelet	201.00	45	Officer's Bracelet / Knife	595.00	29
\$200.00 Deluxe Gift Card	204.00	33	Night Vision Strap	595.00	28
SwissTool™ Spirit / Zoom Binocular	210.00	40	Officer's Two-Tone	595.00	29
Garrison Leather Strap	210.00	26	Alliance Two-Tone	595.00	30
Peak II Leather Strap	220.00	27	Chrono Classic Bracelet	595.00	31
Classic SD / Garrison Elegance Strap	236.00	39	Vivante with Diamonds	675.00	31
Garrison SS Bracelet	240.00	26	Night Vision Bracelet	695.00	28
\$250.00 Standard Gift Card	250.00	33	Chrono Classic Ceramic Bezel	695.00	31
Field Chrono Leather Strap	250.00	24	Maverick GS Chrono Bracelet	695.00	30
\$250.00 Deluxe Gift Card	254.00	33	Officer's Chrono	795.00	29



IMPRINT PRICING PRIX POUR IMPRESSION

PAD PRINT IMPRESSION AU TAMPON

PRODUCT PRODUIT	PAGE NUMBER NUMÉRO DE PAGE	SET UP PER COLOUR PER SIDE MONTAGE PAR COULEUR, PAR CÔTÉ	RUNNING CHARGE FRAIS DE TIRAGE			
			1st COLOUR IMPRINT IMPRESSION 1ère COULEUR	EACH ADD'L COLOUR CHAQUE COULEUR SUPP.	2nd SIDE IMPRINT IMPRESSION 2e CÔTÉ	
Pocket Knives / Tomo Couteaux de poche / Tomo	6-15	\$90.00 (C)	Included Inklus	\$0.90 (C)	\$1.80 (C)	
SwissTools™ SwissTools™	16-17	N/A S.O.	N/A S.O.	N/A S.O.	N/A S.O.	
Signature Slims Signature Slims	8	\$90.00 (C)	\$1.80 (C)	\$0.90 (C) 2 Colour max. Max. 2 Couleurs	\$1.80 (C)	
Cutlery Couteaux de cuisine	19-22	N/A S.O.	N/A S.O.	N/A S.O.	N/A S.O.	
Timepieces Appareils horaires	24-31	Domestic Production \$90.00 (C)	Corporate* Included Inklus	Retail \$10.00 (C)	\$0.90 (C)	N/A S.O.
		Switzerland Production \$150.00 (C)	Included Inklus	\$3.00 (C)	\$0.90 (C)	N/A S.O.
Binoculars, Flashlights & Pen Jumelles, lampe de poche et stylo	35-37	\$90.00 (C)	Included Inklus	\$0.90 (C) 2 Colour max. Max. 2 Couleurs	\$1.80 (C) 2 Colour max. Max. 2 Couleurs	
Combination Gift Sets Ensembles-cadeaux	39-40	REFER TO INDIVIDUAL PRODUCTS VOIR PRODUITS INDIVIDUELS				
Gift Cards Cartes-cadeaux	33	\$90.00 (C)	Included Inklus	\$0.90 (C) 2 Colour max. Max. 2 Couleurs	N/A S.O.	
Boxes & Bellybands Boîtes et bandes publicitaires	-	\$90.00 (C)	\$1.80 (C)	\$0.90 (C)	N/A S.O.	

*CORPORATE refers to timepieces exclusively designed for the Corporate Markets Division: Field, Garrison Elegance and Peak II.

All U.S. and Swiss pad printing for cell handle pocket knives include a lacquer coating.

No lacquer coating available on textured matte handle pad prints.

U.S. PRODUCTION SCHEDULE:

TYPE OF IMPRINT	DELIVERY TIME	
	NEW	REPEAT
Pad Print	15 Business Days	10 Business Days
Standard Engraving	15 Business Days	15 Business Days
Combination Sets	15 Business Days	10 Business Days
All Other Products	15 Business Days	10 Business Days
Unimprinted	5 Business Days	5 Business Days

- Box Lid Imprinting: Add 2 business days
- Paper Proof: Add 2 business days for each paper proof
- Note: the production and delivery schedules apply to any one (1) process on a single item; however, if more than one (1) process (e.g., laser engraving and pad imprinting the same timepiece) is required on a single item, add 2-3 business days
- Call for production delivery schedule for +2,500 quantities
- Add 10 business days for timepiece quantities above 250 pieces.
- No charge for PMS matching.

SWITZERLAND PRODUCTION SCHEDULE: 100 PIECE MINIMUM

TYPE OF IMPRINT	DELIVERY TIME		CATEGORY
	NEW	REPEAT	
Etching / Anodize	6 Weeks	6 Weeks	POCKET KNIVES & CUTLERY ONLY
Metal Inlay	7 Weeks	7 Weeks	POCKET KNIVES ONLY
Dial Pad Print	10 Weeks	10 Weeks	TIMEPIECES ONLY



ANODIZED ANODISÉ		STANDARD BLOCK ENGRAVING GRAVURE DE CLICHÉ STANDARD	LASER ENGRAVING GRAVURE AU LASER		METAL INLAY INCRUSTATION MÉTALLIQUE		ETCHING GRAVURE À L'EAU-FORTE	
SET UP MONTAGE	RUNNING CHARGE FRAIS DE TIRAGE	NO SET-UP CHARGE AUCUNS FRAIS DE MONTAGE	SET UP MONTAGE	RUNNING CHARGE FRAIS DE TIRAGE	SET UP MONTAGE	RUNNING CHARGE FRAIS DE TIRAGE	SET UP MONTAGE	RUNNING CHARGE FRAIS DE TIRAGE
N/A S.O.	N/A S.O.	\$3.50 (C) per piece per line 2-3 line max.	New \$100.00 (C) Repeat \$60.00 (C)	\$3.50 (C)	\$200.00 (C)	\$3.00 (C)	\$125.00 (C)	\$1.00 (C)
N/A S.O.	N/A S.O.	N/A S.O.	New \$100.00 (C) Repeat \$60.00 (C)	\$3.50 (C)	N/A S.O.	N/A S.O.	N/A S.O.	N/A S.O.
\$100.00 (C) \$100.00 (C) Bath on each order	\$1.80	N/A S.O.	New \$100.00 (C) Repeat \$60.00 (C)	\$3.50 (C)	N/A S.O.	N/A S.O.	N/A S.O.	N/A S.O.
N/A S.O.	N/A S.O.	N/A S.O.	New \$100.00 (C) Repeat \$60.00 (C)	\$3.75 (C) per blade par lame	N/A S.O.	N/A S.O.	\$125.00 (C)	\$1.00 (C)
N/A S.O.	N/A S.O.	\$3.50 (C) per piece per line 2-3 line max. 13 characters per line	New \$100.00 (C) Repeat \$60.00 (C)	Corporate* Included Inclus Retail \$3.50 (C)	N/A S.O.	N/A S.O.	N/A S.O.	N/A S.O.
N/A S.O.	N/A S.O.	N/A S.O.	N/A S.O.	N/A S.O.	N/A S.O.	N/A S.O.	N/A S.O.	N/A S.O.

REFER TO INDIVIDUAL PRODUCTS VOIR PRODUITS INDIVIDUELS

N/A S.O.	N/A S.O.	N/A S.O.	N/A S.O.	N/A S.O.	N/A S.O.	N/A S.O.	N/A S.O.	N/A S.O.
N/A S.O.	N/A S.O.	N/A S.O.	N/A S.O.	N/A S.O.	N/A S.O.	N/A S.O.	N/A S.O.	N/A S.O.

*CORPORATE fais référence aux garde-temps conçus exclusivement pour la Division commerciale : Field, Garrison Elegance et Peak II.

L'impression au tampon, faite aux États-Unis et en Suisse sur les manches en cellidor des couteaux de poche, comprend un revêtement de laque. Sans enduit de laque sur manche mat texturé pour impressions au tampon.

CALENDRIER DE PRODUCTION (É.-U.)

GENRE D'IMPRESSION	LIVRAISON	
	NOUVELLE	RENOUVELLEMENT
Impression au tampon	15 jours ouvrables	10 jours ouvrables
Gravure standard	15 jours ouvrables	15 jours ouvrables
Ensembles-cadeaux	15 jours ouvrables	10 jours ouvrables
Tous les autres produits	15 jours ouvrables	10 jours ouvrables
Produits sans impression	5 jours ouvrables	5 jours ouvrables

- Impression du couvercle de la boîte, ajouter 2 jours ouvrables
- Ajouter 2 jours ouvrables pour chaque épreuve sur papier
- Note: la production et les délais de livraison s'appliquent à un (1) procédé sur un seul article, toutefois, si plus d'un (1) procédé (i.e. gravure au laser et impression au tampon sur la même montre) est requis sur un seul article, ajouter 2-3 jours ouvrables.
- Pour commande supérieure à 2,500 articles, veuillez vous informer sur le délai de livraison.
- Pour plus de 250 montres : ajouter 10 jours ouvrables.
- Aucuns frais pour système Pantone de comparaison de couleurs.

CALENDRIER DE PRODUCTION (SUISSE): MINIMUM DE 100 PIÈCES

GENRE D'IMPRESSION	LIVRAISON		CATÉGORIE
	NOUVELLE	RENOUVELLEMENT	
Gravure / Anodisation	6 semaines	6 semaines	Couteaux de poche et couteaux de cuisine seulement
Incrustation métallique	7 semaines	7 semaines	Couteaux de poche seulement
Impression au tampon sur cadran	10 semaines	10 semaines	Appareils horaires seulement



THE PICTOGRAMS LES PICTOGRAMMES

MOVEMENTS MOUVEMENTS	CASES BOÎTIERS			
Mechanical self-winding Remontage automatique	Steel Acier	Screw-down pushers Poussoirs vissés	Snooze Rappel de sonnerie	
Mechanical manual wind Remontage manuel	Titanium Titane	FEATURES FONCTIONS		
Analog quartz Quartz analogique	Aluminum Aluminium	Date Quantième	Crescendo Crescendo	
Analog digital quartz Quartz analogique numérique	Physical Vapor Deposition Dépôt physique en phase gazeuse	Date magnifier Loupe quantième	Sport Counter Registre sport	
CRYSTALS VERRES		English/Spanish weekday Jour semaine anglais/espagnol	Flashlight Lumière	
Mineral crystal Verre minéral	Synthetic Synthétique	Week number Numéro semaine	BRACELETS / STRAPS / CLASPS BRACELETS / FERMOIRS	
Sapphire crystal Verre saphir	DIAL & CASE FEATURES CADRAN ET BOÎTIER CARACTÉRISTIQUES		Leather strap Bracelet cuir	
Anti-reflective mineral crystal Verre minéral antireflet	Luminous hands &/or markers Aiguilles et/ou graduations lumineuses	Perpetual Calendar Calendrier perpétuel	Textured leather strap Bracelet cuir grainé	
Anti-reflective sapphire crystal Verre saphir antireflet	Tritium hands &/or markers Aiguilles et/ou graduations tritium	Second time zone Deuxième fuseau horaire	Nylon strap Bracelet nylon	
3 ATM-30 M-100FT 3 ATM-30 m-100 pi	Dial back lighting Éclairage du cadran	Chronograph Chronographe	Rubber strap Bracelet caoutchouc	
5 ATM-50 M-165FT 5 ATM-50 m-165 pi	Diamond Markers Graduations avec diamants	Countdown timer Temporisateur	Steel bracelet Bracelet acier	
10 ATM-100 M-330FT 10 ATM-100 m-330 pi	Unidirectional rotating bezel Lunette tournante unidirectionnelle	Fly back hand Rattrapante	Synthetic Strap Bracelet synthétique	
20 ATM-200 M-660FT 20 ATM-200 m-660 pi	Bidirectional rotating bezel Lunette tournante bidirectionnelle	Tachymeter scale Tachymètre	Titanium bracelet Bracelet titane	
30 ATM-300 M-990FT 30 ATM-300 m-990 pi	Screw-in caseback Boîtier avec fond vissé	Telemeter Scale Échelle de télémètre	Double-locking safety clasp Fermoir sécuritaire double verrouillage	
50 ATM-500 M-1650FT 50 ATM-500 m-1650 pi	Caseback w/screws Fond du boîtier avec vis	Barometer Baromètre	Diver extension Rallonge pour plongée	
	See-through caseback Fond du boîtier transparent	Temperature Température	Push-button deployant clasp Fermoir déployant à poussoir	
	Screw-down crown Couronne vissée	Compass Boussole	Push-button deployant with safety clasp Poussoir déployant avec fermoir de sécurité en phase gazeuse	
		Alarm Sonnerie		

WATCH FEATURES CARACTÉRISTIQUES DES MONTRES

Field • Garrison Elegance • Peak II
Field Chrono
Basecamp (241464)
Basecamp (241463 / 241333)
Night Vision (241570)
Officer's (241549) (241551)
Officer's (241457) (241364)
Officer's (241554)
Maverick GS (241492)
Maverick GS (241437)
Maverick GS (241432)
Alliance (241473 / 241540 / 241476 / 241539) (241477 / 241543)
Infantry
Vivante (241056)
Vivante (241155)
Chrono Classic (241498)
Chrono Classic (241405 / 241544 / 241538)



VICTORINOX

SWISS ARMY

PRODUCTS, PRICING AND PACKAGING ARE SUBJECT TO CHANGE AT THE DISCRETION OF VICTORINOX SWISS ARMY CANADA.

The artwork, design and trademarks imprinted on all products displayed herein are reproduced only as examples of the type and quality of imprinted products available and are not intended to represent that the products are either endorsed or produced by the owners of the artwork, design or trademarks.

LES PRODUITS, LES PRIX ET LES EMBALLAGES SONT SUJETS À CHANGEMENT À LA DISCRÉTION DE VICTORINOX SWISS ARMY CANADA.

Les illustrations, designs et marques de commerce imprimés sur tous les produits présentés dans ce catalogue sont reproduits seulement à titre d'exemples du genre et de la qualité des produits imprimés disponibles et ne sont pas destinés à représenter que les produits sont, soit endossés ou fabriqués par les propriétaires des illustrations, designs ou marques de commerce.

Victorinox Swiss Army Canada
1000 Edgeley Blvd., Unit 2 Vaughan, Ontario L4K 4V4
www.vsacorporate.com
Tel 905-760-1123 • 800-665-4095
Fax 855-807-1491
Customer service ext. 4127
Service à la clientèle poste 4127